



第12章 制御系の定常特性

フィードバック制御系と偏差



図12.1 フィードバック制御系

$$y(s) = \frac{P(s)C(s)}{1 + P(s)C(s)} r(s) + \frac{P(s)}{1 + P(s)C(s)} d(s)$$

↓

$$e(s) = r(s) - y(s) \quad (\text{偏差})$$

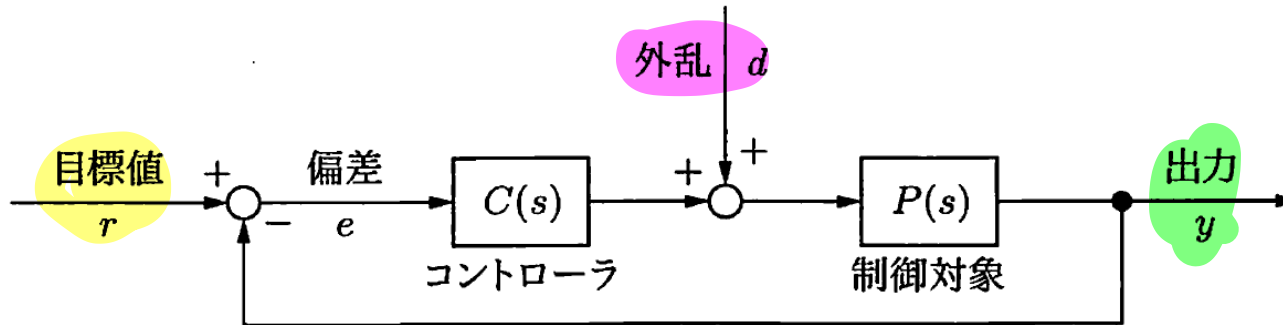
偏差

$$e(s) = \frac{1}{1 + P(s)C(s)} r(s) - \frac{P(s)}{1 + P(s)C(s)} d(s)$$

定常特性と定常偏差

最終値の定理

定常偏差

$$\lim_{t \rightarrow \infty} e(t) = \lim_{s \rightarrow 0} se(s)$$

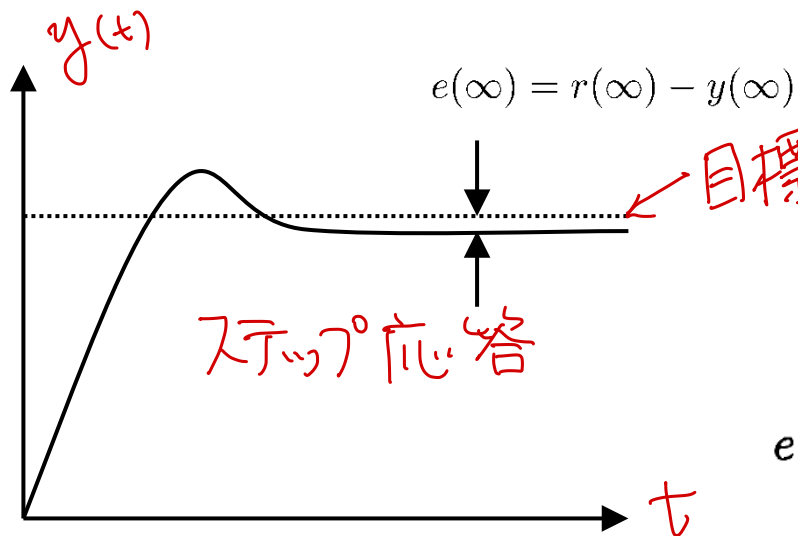

過渡特性

定常特性

$$e(s) = \frac{1}{1 + P(s)C(s)} r(s) - \frac{P(s)}{1 + P(s)C(s)} d(s)$$

目標値に対する影響と
外乱に対する影響は独立に評価できる
(重ね合わせの理)

例題

C

制御対象 $P = 1/(s + 2)$ と制御器 ~~K~~ で構成されるフィードバック制御系の目標入力に単位ステップ入力を加えた。このとき、次の2種類の制御器について、定常偏差を求めよ。ただし、 $k > 0$ とする。

$$\begin{array}{cc} \cancel{K} = k, & \cancel{K} = \frac{k}{s} \\ C & C \end{array}$$

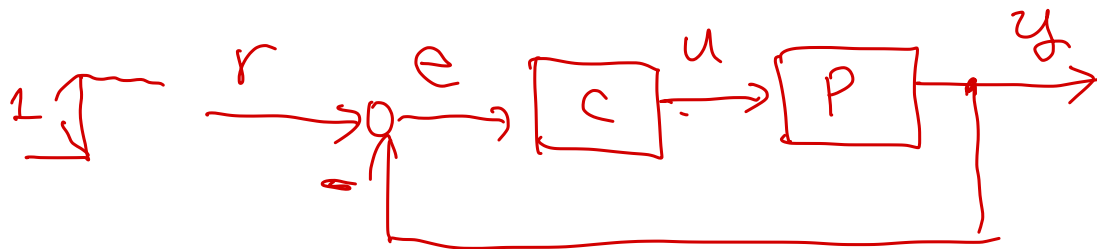

$$\xi = \lim_{t \rightarrow \infty} e(t) = \lim_{s \rightarrow 0} s e(s)$$

$$e(s) = \frac{1}{1 + PC} r = \frac{1}{1 + PC} \cdot \frac{1}{s}$$

$$\therefore \xi = \lim_{s \rightarrow 0} s \cdot \frac{1}{1 + PC} \cdot \frac{1}{s} = \lim_{s \rightarrow 0} \frac{1}{1 + PC} \Leftrightarrow$$

解答例

$$L = PC$$

- ~~K~~ = k の場合

C

$$e = \frac{1}{1 + L} r = \frac{1}{1 + \frac{k}{s+2}} \cdot \frac{1}{s} = \frac{s+2}{s+2+k} \cdot \frac{1}{s} = \frac{s+2}{s(s+2+k)}$$

$$e(\infty) = \lim_{s \rightarrow 0} s \cdot \frac{1}{1 + L} r = \lim_{s \rightarrow 0} s \cdot \frac{s+2}{s(s+2+k)} = \frac{2}{k+2}$$

- ~~K~~ = $\frac{k}{s}$ の場合

C

$$e = \frac{1}{1 + L} r = \frac{1}{1 + \frac{k}{s(s+2)}} \cdot \frac{1}{s} = \frac{s(s+2)}{s^2 + 2s + k} \cdot \frac{1}{s} = \frac{s+2}{s^2 + 2s + k}$$

$$e(\infty) = \lim_{s \rightarrow 0} s \cdot \frac{1}{1 + L} r = \lim_{s \rightarrow 0} \frac{s(s+2)}{s^2 + 2s + k} = 0 \quad (R = \text{F\u0304\u0305t\u0305f\u0305u})$$

準備

開ループ伝達関数 $L = PK$ の原点極をすべて抜き出す

$$L(s) = P(s)K(s) = \frac{1}{s^p} \tilde{L}(s)$$

ここで、 $\tilde{L}(0)$ は定数になることに注意しておく。



p は L に含まれる **原点極の数**

制御系の
「型」
と呼ばれる

$$p=1$$



$$\text{例 } L = \frac{4}{s(s+1)} = \frac{1}{s} \cdot \frac{4}{s+1} = \tilde{L}(s)$$

定常位置偏差

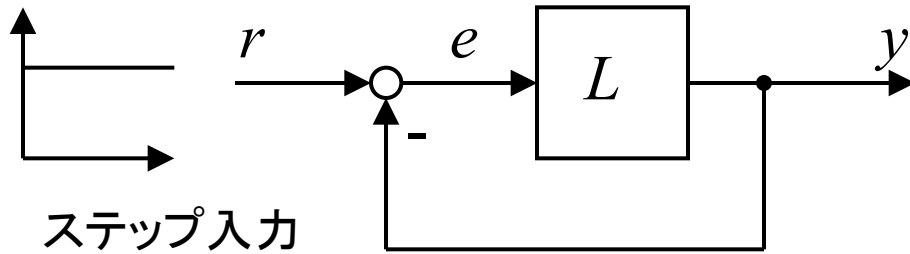

$$r(s) = \frac{1}{s}$$

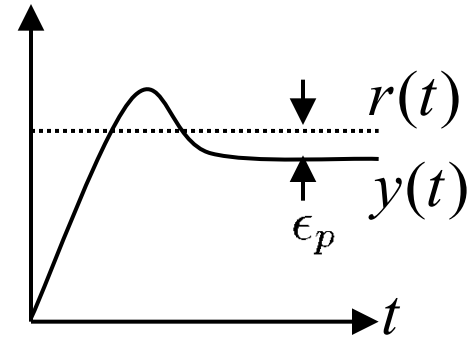

ステップ入力に対する定常偏差
→ 定常位置偏差 ϵ_p

定常位置偏差

$$\begin{aligned} \epsilon_p &= e(\infty) = \lim_{s \rightarrow 0} s \cdot \frac{1}{1 + L(s)} r = \lim_{s \rightarrow 0} s \cdot \frac{1}{1 + \frac{1}{s^p} \tilde{L}(s)} \cdot \frac{1}{s} \\ &= \lim_{s \rightarrow 0} \frac{s^p}{s^p + \tilde{L}(s)} \end{aligned}$$

$p = 0, 1, 2$

$\tilde{L}(0)$ は定数

※ 定常位置偏差を $p = 1, 2, 3$ について計算してみよう

型数と定常位置偏差

$$e(\infty) = \lim_{s \rightarrow 0} \frac{s^p}{s^p + \tilde{L}(s)}$$

- $p=0$ の場合 (0 型)

$$\epsilon_p = e(\infty) = \lim_{s \rightarrow 0} \frac{s^0}{s^0 + \tilde{L}(s)} = \frac{1}{1 + \tilde{L}(0)} \neq 0$$

- $p=1$ の場合 (1 型)

$$\epsilon_p = e(\infty) = \lim_{s \rightarrow 0} \frac{s^1}{s^1 + \tilde{L}(s)} = \lim_{s \rightarrow 0} \frac{s}{s + \tilde{L}(s)} = 0$$

- $p=2$ の場合 (2 型)

$$\epsilon_p = e(\infty) = \lim_{s \rightarrow 0} \frac{s^2}{s^2 + \tilde{L}(s)} = 0$$

L に積分器が1個以上含まれると定常位置偏差は0になる

定常速度偏差

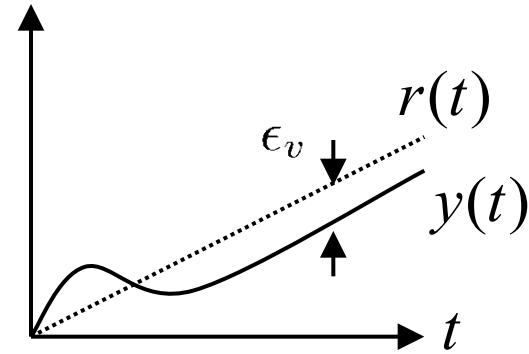
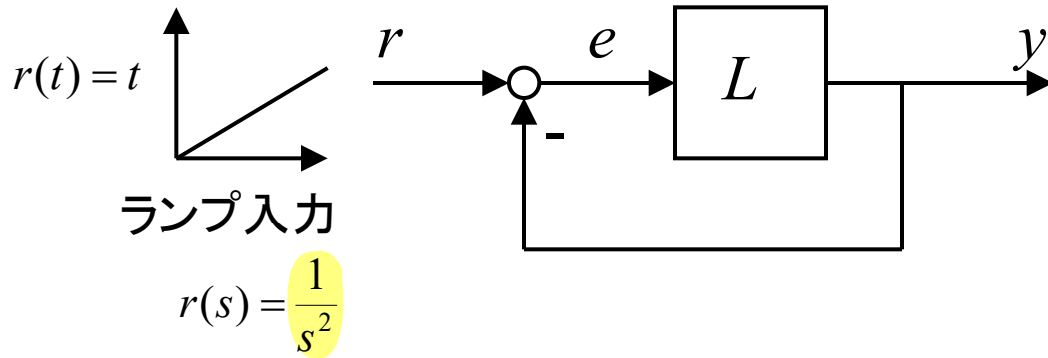

定常速度偏差

ランプ入力に対する定常偏差
→ 定常速度偏差 ϵ_v

定常速度偏差

$$\begin{aligned}\epsilon_v &= e(\infty) = \lim_{s \rightarrow 0} s \cdot \frac{1}{1 + L(s)} r = \lim_{s \rightarrow 0} s \cdot \frac{1}{1 + \frac{1}{s^p} \tilde{L}(s)} \cdot \frac{1}{s^2} \\ &= \lim_{s \rightarrow 0} \frac{s^{p-1}}{s^p + \tilde{L}(s)}\end{aligned}$$

0, 1, 2

※ 定常速度偏差を $p = 1, 2, 3$ について計算してみよう

型数と定常速度偏差

$$e(\infty) = \lim_{s \rightarrow 0} \frac{s^{p-1}}{s^p + \tilde{L}(s)}$$

- $p=0$ の場合 (0 型)

$$\epsilon_v = e(\infty) = \lim_{s \rightarrow 0} \frac{s^{-1}}{s^0 + \tilde{L}(s)} = \lim_{s \rightarrow 0} \frac{1}{s(1 + \tilde{L}(s))} = \infty$$

- $p=1$ の場合 (1 型)

$$\epsilon_v = e(\infty) = \lim_{s \rightarrow 0} \frac{s^0}{s^1 + \tilde{L}(s)} = \lim_{s \rightarrow 0} \frac{1}{s + \tilde{L}(s)} = \frac{1}{\tilde{L}(0)} \neq 0$$

- $p=2$ の場合 (2 型)

$$\epsilon_v = e(\infty) = \lim_{s \rightarrow 0} \frac{s^1}{s^2 + \tilde{L}(s)} = \lim_{s \rightarrow 0} \frac{s}{s^2 + \tilde{L}(s)} = 0$$

L に積分器が2個以上含まれると定常速度偏差は0になる

制御系の型と定常偏差

表 12.1 制御系の型と定常偏差

型	定常位置偏差 (ϵ_p)	定常速度偏差 (ϵ_v)	定常加速度偏差 (ϵ_a)
0	$\frac{1}{1+K}$	∞	∞
1	0	$\frac{1}{K}$	∞
2	0	0	$\frac{1}{K}$

通常積分器は1個だけ → 多くすると安定化が
むずかしくなる

【参考】定常加速度偏差

$$\epsilon_a = \lim_{s \rightarrow 0} s \frac{1}{1+L(s)} \frac{1}{s^3} = \lim_{s \rightarrow 0} \frac{1}{1+L(s)} \frac{1}{s^2} = \lim_{s \rightarrow 0} \frac{1}{s^2 + \frac{K}{s^{p-2}}}$$

例題12.1

ラウス・フルビッツ

図12.4に示すフィードバック制御系が、**安定で、かつ定常位置偏差が0.1以下**になるようなゲイン K を求めなさい。



図12.4

安定性

$$1 + \frac{K}{(0.2s+1)(0.5s+1)(s+1)} = 0 \quad \text{の根の実部がすべて負}$$

⇒ ラウス・フルビッツの安定判別法の利用

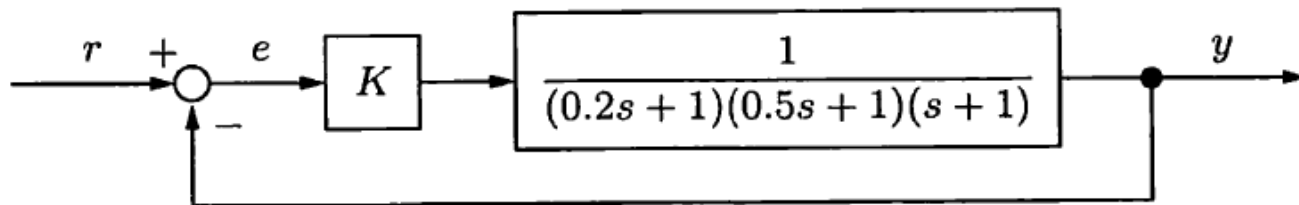
解答

解答

一巡伝達関数は,

$$L(s) = \frac{K}{(0.2s + 1)(0.5s + 1)(s + 1)}$$

であるので, 特性方程式は

$$s^3 + 8s^2 + 17s + 10(1 + K) = 0$$

$$1 + L = 0$$

となる. これに対してラウス表を作成すると, 以下のようになる.

s^3	1	17
s^2	8	$10(1 + K)$
s^1	$\frac{17 \times 8 - 10(1 + K)}{8}$	
s^0	$10(1 + K)$	

第1列がすべて正になるというラウスの安定条件より,

$$-1 < K < 12.6$$

を得る. 次に, 定常位置偏差に対する条件

$$\varepsilon_p = \lim_{s \rightarrow 0} \frac{1}{1 + L(s)} = \frac{1}{1 + K} \leq 0.1$$

より, $K \geq 9$ を得る. 以上より

$$9 \leq K < 12.6$$

が得られる.

2020 $\frac{1}{16}$